

# CON-D150

## Elektromos ajtómozgató

*Telepítési útmutató szakképzett telepítőknek*



**Technikai adatok:**

Tápfeszültség: ..... 220-240V 50Hz

Teljesítmény felvétel: ..... max 50W

Nyitási-zárási idő: ..... 3-7s (90 fok esetén)

Maximális nyitási szög: ..... 120°

Működési hőmérséklet: ..... -20...+50 °C

Védelem: ..... IP30

Tömeg: ..... 6,5kg

Méret: ..... 515x95x90mm

**Ajtó méretezése:**

Az ajtócsukó beállításait az ajtó méretéhez igazítsa, az alábbi grafikon segítségével:

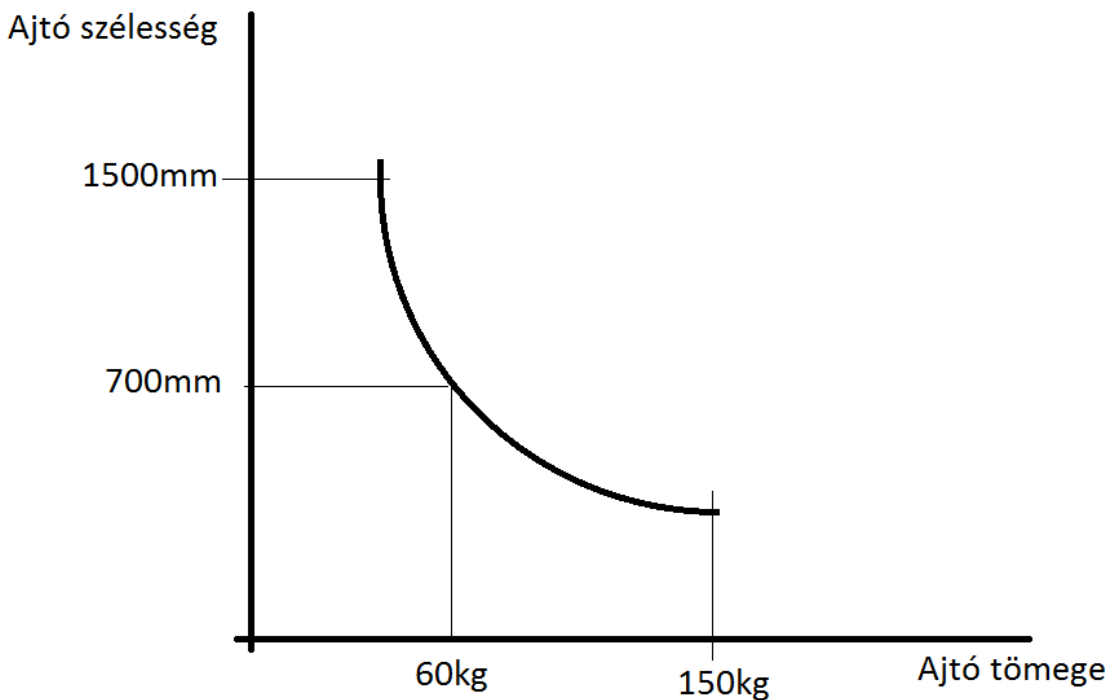

Az ajtó mérete könnyű, de nagy, illetve nehéz, de nem túl széles lehet.

**Az ajtócsukó felszerelése befelé nyíló ajtó esetén csúszósín használatával:**

A fedél levétele:

Csavarhúzó segítségével nyúljon a műanyag oldallapok réseibe, majd óvatosan pattintsa le a fedelet.

Határozza meg az ajtó fölötti részen az ajtócsukó elhelyezkedését:

Helyezze olyan magasra az ajtómozgatót, hogy az ajtó ne érje el az ajtómozgató kar tartó csavarját.

Ezzel meghatározta a többi szerkezeti elem magasságát is!

Jelölje át a mozgató alsó vagy felső magasságát és a zsanér pont vonalába helyezze el a szerelőlapot.

Rögzítse az ajtómozgatót először csak két csavarral, majd szerelje össze a kart, és szerelje rá az ajtócsukóra.

A csavarokat még ne húzza meg, csak hajtsa be, jelölje át a csúszósín helyét zárt ajtónál.

A sínben a kocsi nem lóghat ki, körülbelül az ajtó zsanérjától a széle 160mm-re legyen.

Csavarozza fel a csúszó sínt, majd próbálja ki óvatosan az ajtó mozgatásával a szerkezetet.

Amennyiben végig fut, állítsa be a hátsó ütköző bakot, tegye a helyére az összes csavart és húzza is meg ezeket.

## Az ajtómozgató felszerelése tolókar segítségével:

Kifelé nyíló ajtó esetén a kiegészítő tolókar (CON-D.ARM) használata szükséges.

Határozza meg az ajtómozgató magasságát, szerelje rá a tolókart a motor meghajtó rúdjára, majd hajtsa kifelé az ajtó felé. A tolókar akadálymentesen el kell hogy férjen a tok alatt, ügyeljen arra, hogy a tolókart összetartó csavarok se ütközzenek bele a tokba. Ha szükséges, használja a tolókarhoz a forgáspont toldót, ennek segítségével kb. 3 cm- rel lejjebb kerülhet a támadáspont.

Rögzítse az ajtómozgatót először csak két csavarral, majd szerelje össze a kart, és szerelje rá az ajtócsukóra.

A csavarokat még ne húzza meg, csak hajtsa be,

Hajtsa hátra a tolókart, csukja be az ajtót, majd jelölje át a kar végén lévő támadáspontot.

A kar végén lévő támadáspont helyét a zsanértól 300-350mm-re jelölje át.

A 350 mm megfelel abban az esetben, ha a tok vastagsága 100 mm.

Amennyiben vékonyabb a tok, csökkentse az értéket.

Nyissa ki az ajtót, hajtsa előre a kart és ellenőrizze le, hogy a kihajtott kar esetén ugyanoda esnek-e a furatok. Amennyiben jó a méret, csavarozza fel a támadáspontot.

Ügyeljen arra, hogy bezárt ajtó esetén a tolókar két része mindig hegyes szöveget zárjon be, (kb. 15-20 fok) soha ne essen egy vonalba, ugyanis az ajtócsukó nyomatékra áll meg, így az ajtóba betekert csavarokat is kitépheti és átfordulhat! Állítsa be a tolókar hosszát, majd minden csavart húzzon meg.

## A mozgató helyes felszerelése a szerelőkeretre:

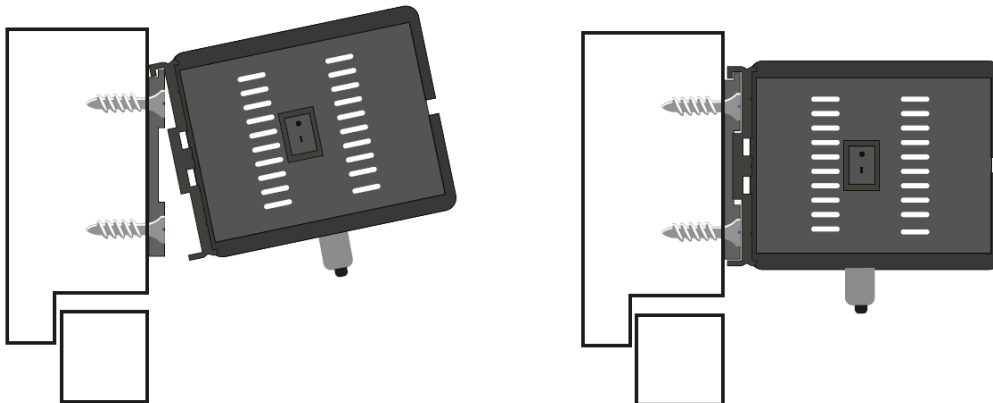

Billentse a helyére a mozgatót, majd rögzítse a csavarokkal.

## **Bekötés:**

### **Minden bekötést feszültségmentes állapotban végezzen!**

Először csak a 230V-os bekötést végezze el. F-fázis N-nulla.

A védőföldelés csavarkötésű, ezt egyedileg kell kialakítani a bekötés melletti furat segítségével.

### **Potméterek és DIP-kapcsolók jelentése:**

- 1: Teszt gomb
- 2: Nyitás irányú sebesség potméter
- 3: Lassítási nyitási szög potméter
- 4: Zárási sebesség potméter
- 5: Lassítási zárási szög potméter
- 6: Nyitva tartási idő potméter
- 7: Nem használt

Az értékek nőnek az óramutató járásával megegyező irányban történő tekeréskor. Használjon a potenciométerbe beleillő csavarhúzó, ne rongálja, hanem óvatosan tekerje, állítsa be azokat feszegetés nélkül!

Nyitva tartási idő:

Potméter állás:	Idő:
1/4.....	7mp
1/2.....	14mp
3/4.....	21mp

### **DIP kapcsolók:**

- K1..... Jobbos/Balos kialakítás  
K2..... OFF- normál egyszárnyú, ON esetben másodlagos ajtó  
K3..... Zár működtetés, ON esetben a 12V jelen van  
K4..... Alap, max. 70 kg ajtó tömegig, ON esetben max100 kg-ig.

### **Minden változtatás után az eszközt újra kell indítani!**

Távirányító gombok jelentése:

- A: ..... Zárva  
B: ..... Nyitva  
C: ..... Reset  
D: ..... Automatikus üzemmód



## Kiegészítők bekötése:

Miután az ajtómozgatót beállította az ajtó paramétereire, a kiegészítőket a következőképpen csatlakoztathatja:

Kapcsolja le a motor oldalán lévő kapcsoló segítségével a készüléket, húzza ki a megfelelő sorkapcsot majd a csavar méretének megfelelő csavarhúzóval kösse be a vezetékeket. Célszerű a jobb oldali műanyag záró fedelet ideiglenesen levenni.

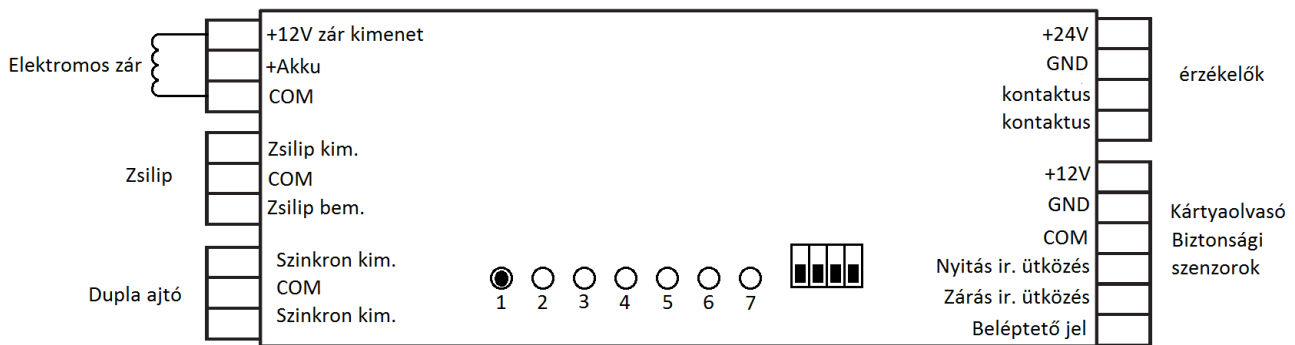

## Elektromos zár és akkumulátor bekötése:

Az elektromos zár kimenet a 3-as DIP kapcsolóval kapcsolható. Zárt ajtó esetén folyamatos feszültséget kapcsol az elektromos zár kimenetére. Terhelhetősége 0,5 A, így csak fordított működésű zár, vagy síktapadó elektromágnes használható az ajtó zárva tartásához.

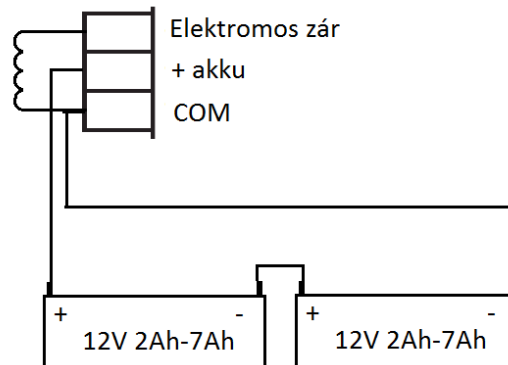

## Zsilip megoldás:

A zsilip rendszer esetén az egyik ajtó mindaddig zárva marad, amíg a másik be nem záródik, ez a beállítás egy szinkron kábellel történik: Az indítójelet mindkét motornak meg kell kapnia.

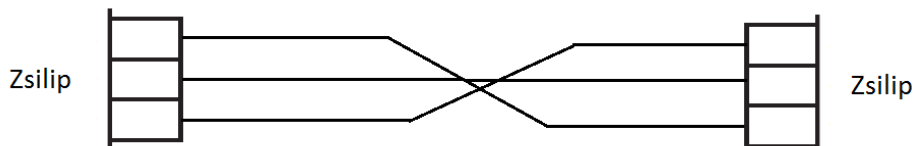

### Kétszárnyú ajtó megoldás:

Két ajtós megoldás esetén a másodlagos szárnyon lévő motoron a 2-es DIP kapcsolót át kell kapcsolni ON állásba. Az elsődleges szárnyon OFF-on marad. Az érzékelőt ebben az esetben az elsőnek nyíló szárnyat mozgató motorba kell bekötni.

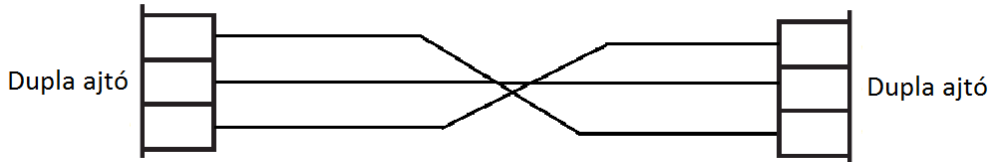

### Kártyaolvasó, és egyéb védelmi eszközök bekötése:

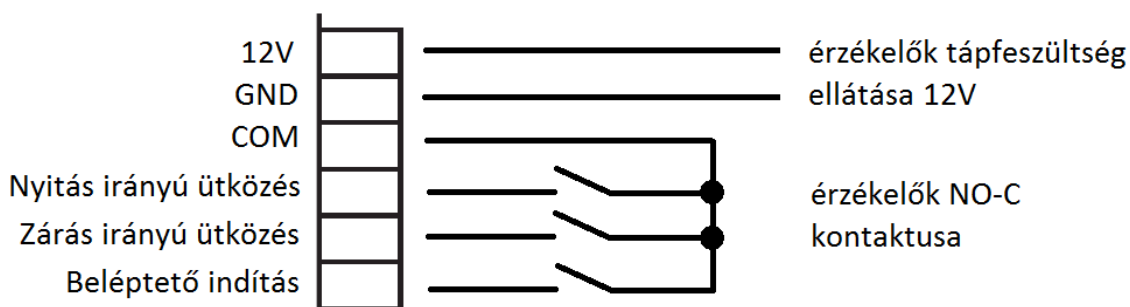
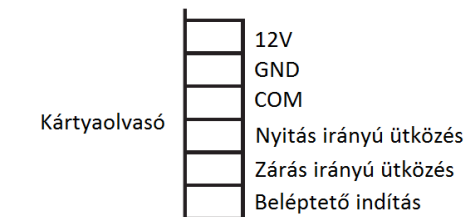

### Sorkapocs kiosztás:

12V-GND ..... Tápfeszültség kimenet max 500mA terhelhetőség érzékelőknek.

COM ..... kontaktusok közös pontja

NY-Ü. .... Nyitás irányú függöny fényzorompó NO bemenet

Z-Ü. .... Zárás irányú függöny fényzorompó NO bemenet

Beléptető ..... Beléptető, kulcsos kapcsoló, vagy kódzár NO bemenet

### Működés:

A beléptetőről történő jel hatására az ajtómozgató nyit.

- Nyitás irányú függöny fényzorompó jelzésére az ajtó megáll, és várakozik, amíg a jel meg nem szakad, ekkor lassan kinyit teljesen,
- Zárás irányú fényzorompó esetén az ajtó visszanyit és nyitva marad amíg a jel meg nem szakad.
- Zárt ajtók esetén az érzékelő bemenetek hatástalanok, csak a beléptető jelzésére kezd az ajtó nyitni.

Radár vagy egyéb nyomógomb bekötését az Érzékelők sorkapocsra kell kötni, 24V-os segéd feszültség áll rendelkezésre és szabad NO kontaktust fogad. Több érzékelő használata is lehetséges, ebben az esetben az érzékelők kimenetei párhuzamosan kell kötni!

Radár bekötése:

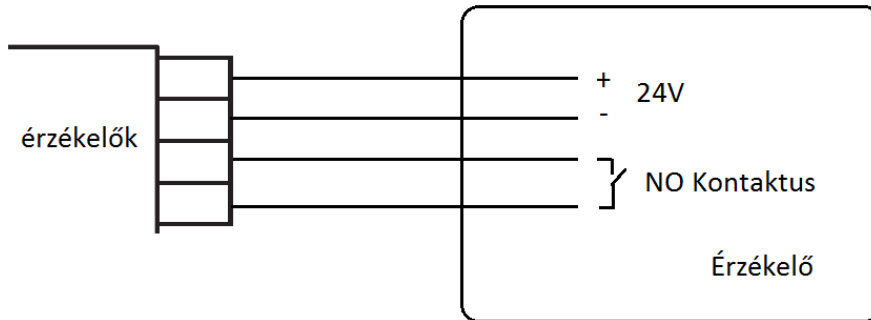

Kódzár és fotocella bekötése:

